

Funkfernbedienung SR-2819S mit LED Controller SR-1009Fxx

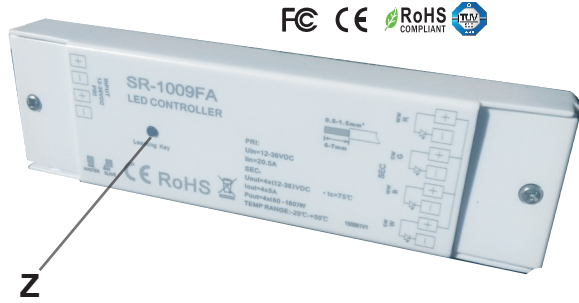

- Vier Bereiche / Zonen
- Tasten RGB+W Empfänger
- Empfänger, die von WIFI/Funk-Konvertern angesteuert werden, können mit einem Smartphone bedient werden



Z

Produktbeschreibung

Die SR-2819S Fernbedienung kann für 4 verschiedene Bereiche/Zonen programmiert werden. Rot/grün/blau/weiß können direkt angesteuert werden. Bis zu 3 Farben bzw. Lichtmodi können über die entsprechenden Speichertasten (S1, S2, S3) für jeden Lichtraum abgespeichert werden. Jede beliebige Farbe kann über das Farbrad ausgewählt werden. Das Funkfernbedienungsset kann als RGB 3-Kanal-Ausgang oder als RGBW 4-Kanal-Ausgang eingestellt werden.

Parameter

Sender

Art.-Nr.	Betriebsspannung	Betriebs-Frequenz	Abmessung ø/h (mm)	Bemerkungen
SR-2819S	4.5VDC	434MHz/868MHz	48x140x16	3 Stück AAA (1.5V) Batterie

Empfänger

Art.-Nr.	Eingangsspannung	Ausgangsstrom	Ausgangsleistung	Bemerkungen
SR-1009FA	12-36VDC	4x5A	4x(60-180)W	Konstant Volt
SR-1009EA	12-36VDC	4x8A	4x(96-288)W	Konstant Volt
SR-1009FA3	12-36VDC	4x350mA	4x(4.2-12.6)W	Konstant Strom
SR-1009FA7	12-36VDC	4x700mA	4x(8.4-25.2)W	Konstant Strom

Produktabmessungen

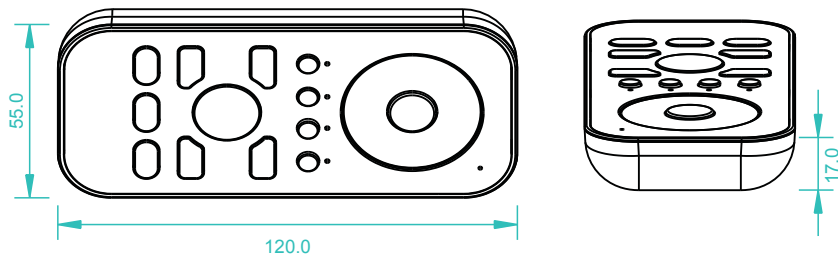

Beschreibung der Drucktasten

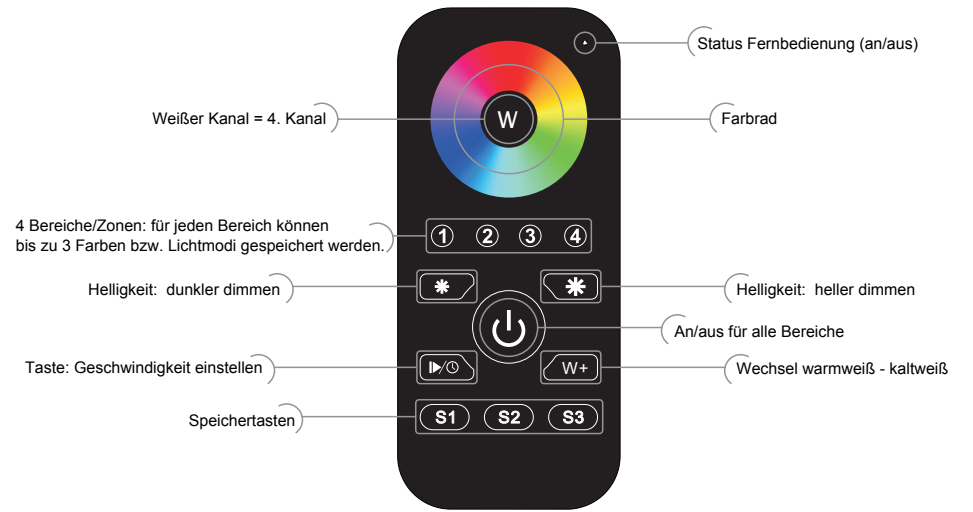

Anschlussplan

1) Einzelempfänger

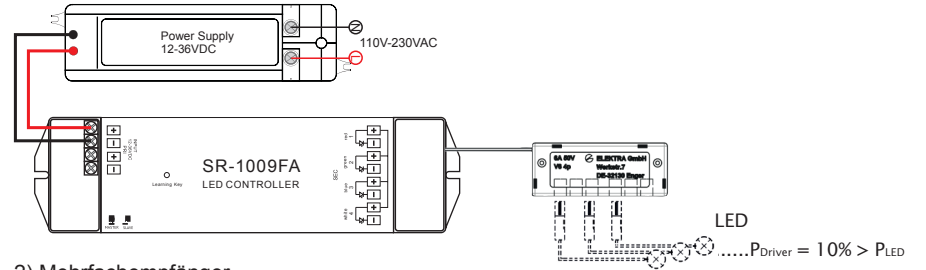

2) Mehrfachempfänger

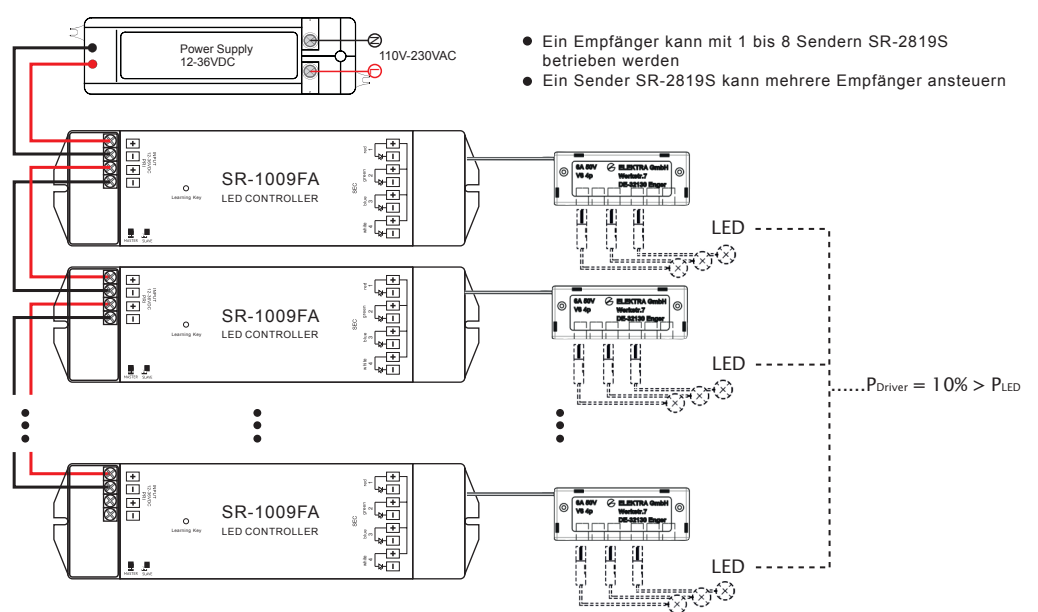

Bedienung

- Anschluss gemäß Diagramm
- Fernbedienung mit on/off Taste aktivieren
- Die Lerntaste (Z) am Empfänger kurz (< 5 sek.) drücken
- Einen Bereich an der Fernbedienung drücken
- Dann Farbskala auf Fernbedienung berühren
- Die angeschlossene LED Leuchte bestätigt durch Blinken den angegebenen Bereich
- Die Lerntaste am Empfänger mehr als 5 Sekunden drücken bis LED Leuchte blinkt, dann löschen Sie die angelernte Adresse.

Bemerkung 1:

Bei Master/Slaveschaltung ist bei allen Geräten ein Mastergerät auszuwählen. Bei diesem Gerät ist, wie auf dem Gerät beschrieben, sekundärseitig der Jumper so zu setzen, dass beide Pins gebrückt sind. Bei den Slavegeräten ist der Jumper so zu setzen, dass die Pins nicht gebrückt sind.

Für jeden Bereich kann es nur ein Hauptgerät (Master) geben. Nach einiger Zeit wird das Hauptgerät (Master) eine Synchronisierung durchführen um alle Nebengeräte in einem Bereich zu haben.

Bemerkung 2:

Jeder Empfänger hat 4 Bereiche, jeder Bereich kann so viel wie mögliche Empfänger anlernen. Jeder Empfänger kann maximal 8 verschiedene Fernbedienungen bedienen.



Farbrad

Farbbereich ① ② ③ ④ auswählen, zum Beispiel ① und ③, dann das Farbrad  berühren, die gewünschte Farbe auswählen, im Bereich ① und ③ werden jetzt die ausgewählten Farben zeigen.



Helligkeit hell/dunkel Taste

Die  Taste kurz/lang drücken um die Helligkeit der RGB Steuerung von Hell bis Dunkel oder umgekehrt zu steuern. Der Kanal „W“ ist separat von der RGB Steuerung zu sehen, mit langen Drücken auf „W“ wird das Licht gedimmt.



Lauf und Schnelligkeit Taste

- Taste  kurz drücken, Modus startet. Einmal drücken, ein Modus läuft. Nochmaliges Drücken, stoppt den Modus, ein weiteres Drücken startet den nächsten Modus. Es gibt insgesamt 10 verschiedene Modi.
- Taste  lang drücken, wenn der Modus läuft. Das erste lange Drücken beschleunigt den Farbverlauf, beim nächsten langen Drücken verlangsamt sich der Farbverlauf.

W+ Taste

- Durch kurzes Drücken der  Taste mischt der RGB Kanal in 3 verschiedene Weisstöne, warmweiß, neutral weiß, kaltweiß.
Zum Beispiel beim 1. Drücken- warmweiß, 2. Drücken – neutral weiß, 3. Drücken – kaltweiß, 4. Drücken – warmweiß
- 2x  Taste kurz drücken, um RGB Kanal auszuschalten.

Speicher und

- Farben speichern: Bereich aussuchen ① ② ③ ④ → Farbe auswählen 
langes Drücken auf S1 – S3 (ca. 2-3 sek) sichert die Einstellung → durch 2-maliges Blinken der LED Leuchte wird die Farbe bestätigt
 - Verlauf speichern: Bereich aussuchen ① ② ③ ④ → Farbverlauf mit Taste  auswählen
langes Drücken auf S1 – S3 (ca. 2-3 sek) sichert die Einstellung → durch 2-maliges Blinken der LED Leuchte wird die Farbe bestätigt
- c. Stornieren eines eingestellten Bereiches (1 – 4) erfolgt ein kurzes Drücken auf S1 – S3.

Sicherheits- und Warnhinweise

- Das Produkt muss durch eine geschulte und qualifizierte Person erfolgen
- Vor Regen und Sonne schützen. Bei Außenbereich Nutzung bedarf es eines wasser-geschütztem Gehäuse
- Um Überhitzung zu vermeiden bedarf es ausreichender Belüftung
- Bitte überprüfen, ob die Ausgangsspannung der LED Netzgerät mit der Steuerung übereinstimmen.
- Achtung keine Leitung anschließen/montieren, wenn das Gerät am Netz 230V angeschlossen ist und auf richtigen Anschluss achten, um Kurzschlüsse zu vermeiden.
- Bitte sicherstellen, dass die Leitung sicher und fest am Verteiler montiert ist.
- Für aktuelle Informationen bitte ihren Lieferanten kontaktieren.

Gewährleistung

- Wir bieten lebenslange technische Unterstützung für dieses Produkt
 - 2 Jahre Gewährleistung. Wir markieren Produktionsdatum auf jedes Produkt, zum Beispiel 1125 bedeutet Jahr 2011 Woche 25. Die Gewährleistung beinhaltet kostenlose Reparatur oder Ersatz und deckt nur Fabrikationsfehler ab
 - für Mängel nach der 2-jährigen Gewährleistung behalten wir uns das Recht auf Kostenberechnung von Arbeitszeit und Ersatzteilen vor
- Begrenzte Gewährleistung
 - Bei jedem Mangel der durch falsche Bedienung entsteht
 - Bei jeder Beschädigung hervorgerufen durch unsachgemäße Behebung, Wartungsarbeiten, Modifizierung, falsche Verbindung und Austausch von Bauteilen
 - Bei jeder Beschädigung durch Erdbeben, Feuer, Blitzschlag, Verschmutzung und unregelmäßiger Netzspannung
 - Bei jeder Beschädigung hervorgerufen durch Fahrlässigkeit, unzureichende Lagerung bei hohen Temperaturen und hoher Luftfeuchtigkeit oder in der Nähe von schädlichen Chemikalien
 - Wenn das Produkt modifiziert wurde
- Die Reparatur oder Ersatzlieferung, wie unten diese Gewährleistung beschrieben, sind die einzige Abhilfe für den Kunden